

La belleza de la simplicidad. TWork



Simplicidad, pureza, simetría, armonía, equilibrio

La belleza de **TWork**

The power of

Purity

Original es aquello que vuelve a la simplicidad
y pureza de las primeras soluciones.

Antoni Gaudí

Est original le retour à la simplicité et à la
pureté des premières compositions.

Antoni Gaudí

Originality is the return to the simplicity
and purity of early solutions.

Antoni Gaudí

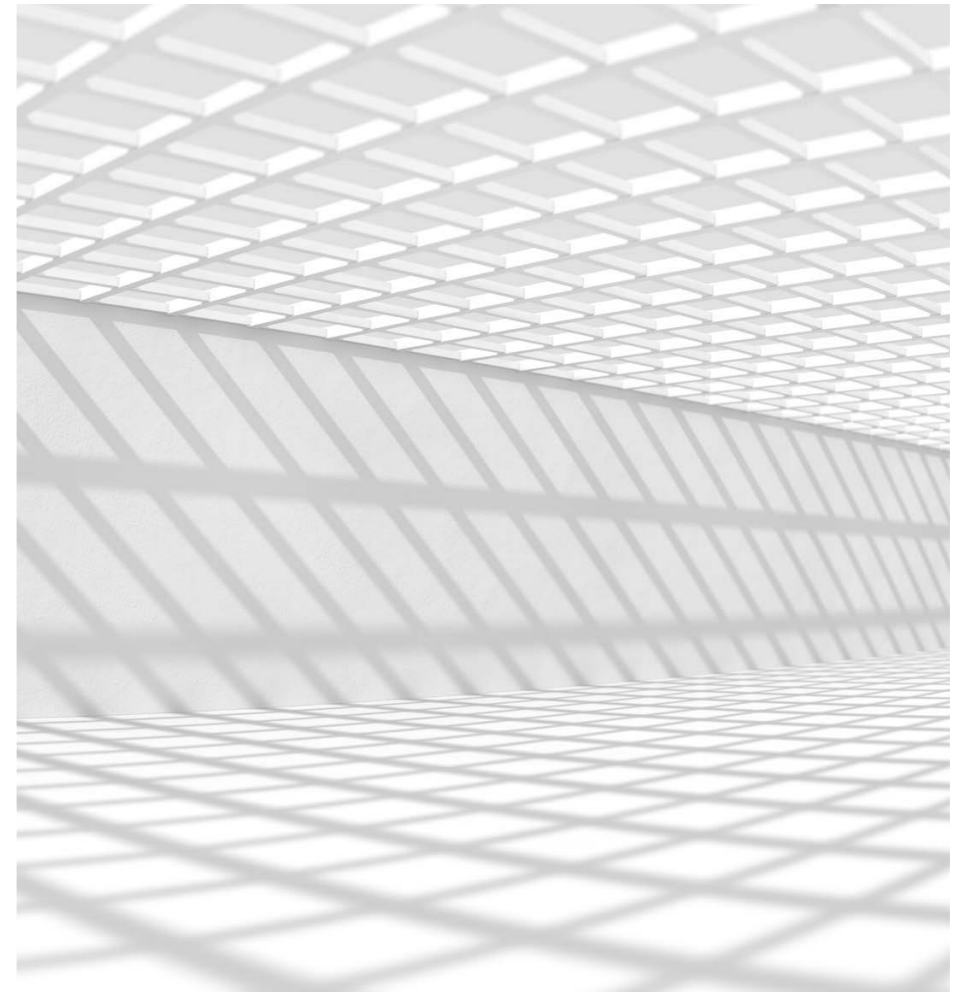



TWork permite compartir tu puesto de trabajo, incorporando soluciones acústicas para mejorar el confort.

TWork pour un partage des tables de travail en tout confort grâce à l'intégration de solutions acoustiques.

TWork enables workstation sharing and adds acoustic solutions to enhance comfort.



Configuraciones de trabajo que incorporan nuevas soluciones de archivo personalizado y electrificación para mesas multipuesto.

Compositions offrant de nouvelles solutions de personnalisation du classement et d'électrification des tables multipostes.

Work compositions that add new custom filing solutions and electrification for multi-user desks.





The beauty of

Simmetry

Las formas principales de la belleza, son la simetría,
el tamaño, el orden y la delimitación.
Aristóteles

Les principales formes de beauté sont la
symétrie, la dimension, l'ordre et le contour.
Aristóteles

The major aspects of beauty are symme-
try, size, order and spatial definition.
Aristóteles

The beauty of

Simmetry

Las formas principales de la belleza son la simetría,
el tamaño, el orden y la delimitación.
Aristóteles

Les principales formes de beauté sont la
symétrie, la dimension, l'ordre et le contour.
Aristóteles

The major aspects of beauty are symme-
try, size, order and spatial definition.
Aristóteles



Equilibrio estético en las composiciones con doble pata para benches de mesas con ala.

Équilibre esthétique dans les compositions sur pied double pour les benches constitués de tables avec retour.

Aesthetically balanced, double leg configurations for bench desks with return.



Módulo auxiliar operativo "MAC" y carril compartido que permite organizar y dividir los espacios de trabajo.

Module auxiliaire opérationnel "MAC" avec une zone commune permettant d'organiser et de diviser l'espace de travail.

Auxiliary module "MAC" and shared track that enables you to organise and divide work space.



La serie ofrece también composiciones clásicas de mesa con forma y cajonera incorporada.

La gamme offre également des compositions classiques de tables intégrant plateau et caisson.

The series also offers classic compositions of shaped desks with integrated drawer unit.



Creating

Balance

La elegancia es un equilibrio entre sencillez, espontaneidad y distinción.
Christian Dior

L'élégance doit être un équilibre de simplicité, de naturel et de distinction.
Christian Dior

Elegance is a balance between simplicity, spontaneity and distinction.
Christian Dior

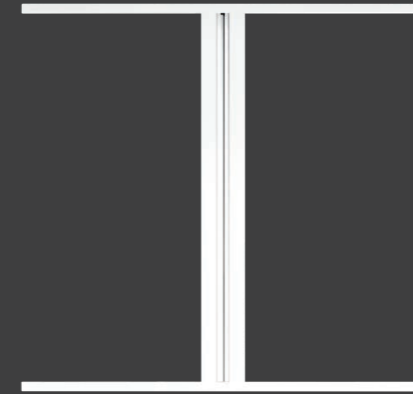
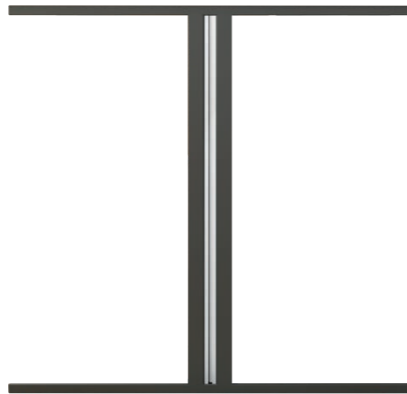

La elegancia es un equilibrio entre sencillez, espontaneidad y distinción.
Christian Dior

L'élégance doit être un équilibre de simplicité, de naturel et de distinction.
Christian Dior

Elegance is a balance between simplicity, spontaneity and distinction.
Christian Dior

Balance

Creating



Módulos suspendidos HS de archivo "High Storage" abiertos o cerrados que se adaptan a cada estilo de organización personal.

Modules de classement de grande capacité "High Storage" pour dossiers suspendus, ouverts ou fermés, adaptables à tous les types d'organisation.

Suspended "High Storage" HS filing modules, with our without doors, that adapt to every personal organisation style.





Nueva solución WS de archivo "Wing Storage" que permite optimizar la superficie de archivo como un espacio de trabajo.

Nouvelle solution de classement "Wing Storage" pour une optimisation de l'espace disponible à la surface du meuble, utilisable comme espace de travail

New "Wing Storage" WS filing solution that optimises filing area as work space.



Art of
Harmony

La simplicidad y la armonía
son la máxima sofisticación.
Leonardo Da Vinci.

La simplicité et l'harmonie
sont la sophistication suprême.
Leonardo Da Vinci.

Simplicity and harmony
are the ultimate refinement.
Leonardo Da Vinci.

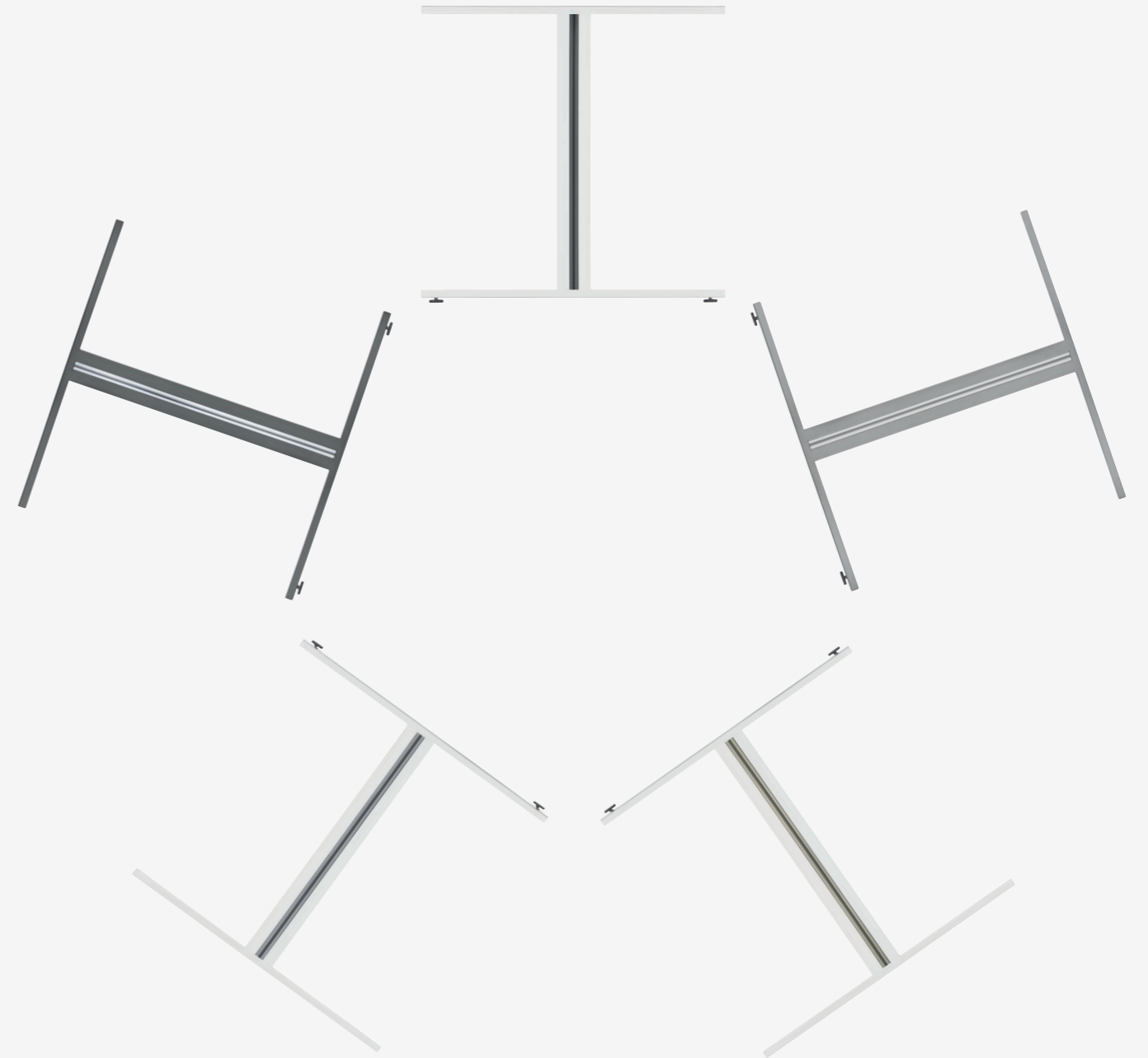

La combinación de TWork con el Módulo auxiliar operativo "MAO", permite crear espacios de trabajo semidireccionales.

L'association de TWork avec le module auxiliaire opérationnel "MAO" permet de créer des espaces adaptés à des postes de semi-direction.

Combining TWork with the auxiliary module "MAO" lets you create semi-executive work spaces.







El programa se completa con mesas de reuniones que combinan en acabados con otros puestos de trabajo o soluciones para el archivo.

Des tables de réunion viennent compléter ce programme. Leurs finitions s'harmonisent avec celles d'autres postes de travail ou d'autres solutions de classement.

The programme is complete with meeting tables that combine their finishes with other work desks or filing solutions.

Highly Stable

Doble viga estructural.
Double poutre structurale.
Double structural beam.

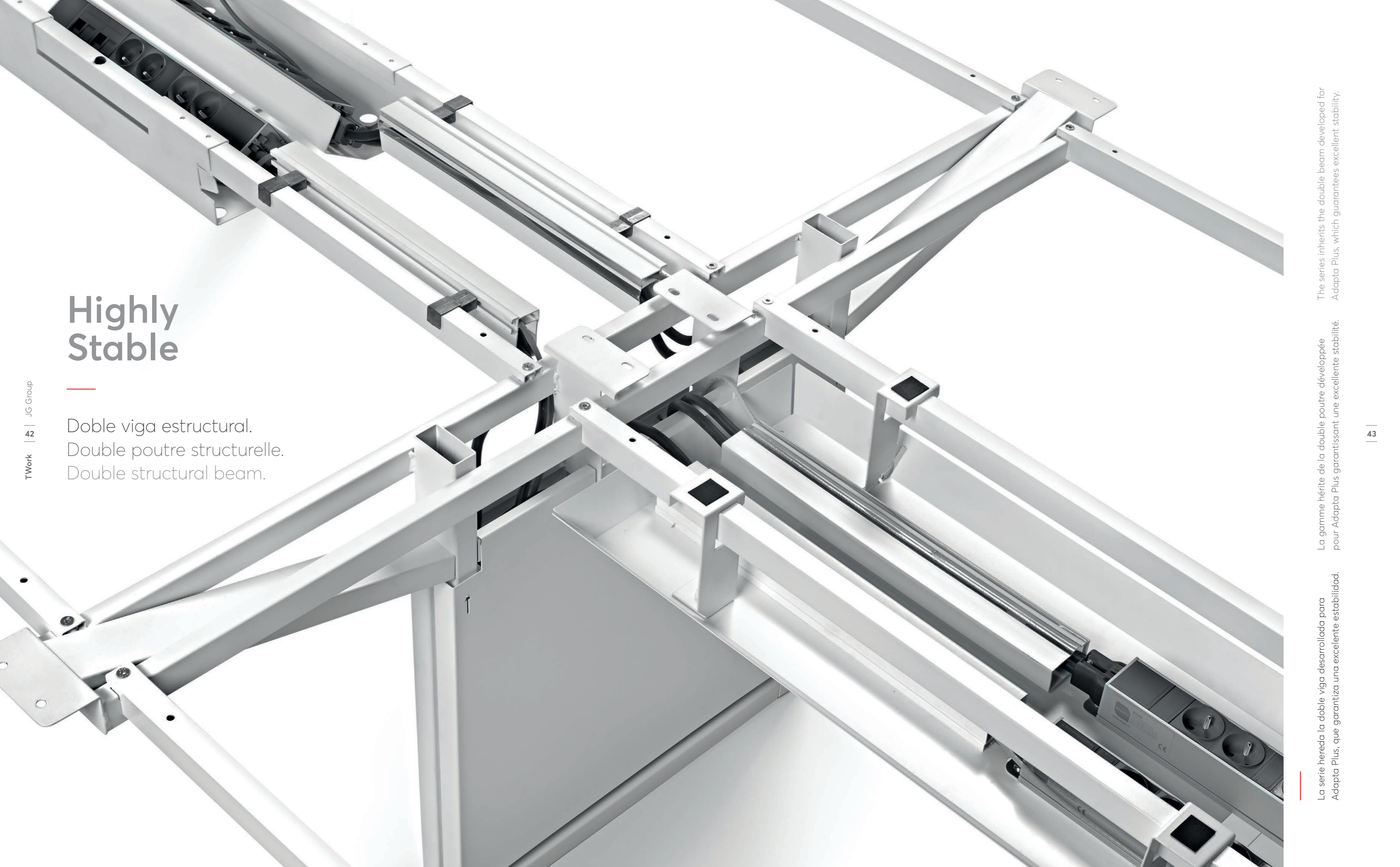

La serie hereda la doble viga desarrollada para Adapta Plus, que garantiza una excelente estabilidad.

La gamme hérite de la double poutre développée pour Adapta Plus garantissant une excellente stabilité.

The series inherits the double beam developed for Adapta Plus, which guarantees excellent stability.

Is this **your problem?**

Inaccesibilidad / Inaccessible / Inaccessible
 Falta de espacio / Manque d'espace / Lack of space
 Desorden / Désordre / Disorder
 Mal uso / Mauvais usage / Misuse
 Incomodidad / Mal a l'aise / Uncomfortable

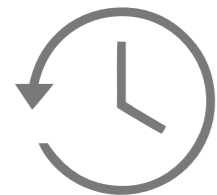

Pérdida de tiempo
 Perte de temps
 Waste time



Menor eficiencia
 Moins d'efficacité
 Less efficiency



Cansancio
 Fatigue
 Fatigue

These are **our solutions...**

"WS" Wing Storage



"HS" High Storage



Wing Storage

Módulo WS
Module WS
WS Module



Módulo extraíble de estantes y cajones, que aporta mayor superficie de trabajo y organización de los objetos personales necesarios en el día a día. El sistema permite la apertura y cierre con llave, facilitando la privacidad.

Module amovible d'étagères et caissons pour une surface de travail plus grande et une meilleure organisation du matériel de travail personnel. Muni d'une fermeture à clé. Confidentialité garantie.

Removable module with shelves and drawers, which adds more work space and storage capacity for day to day personal items. The module can be locked for greater privacy.



Switch ON / Switch OFF



High Storage

Módulo HS
Module HS
HS Module



Módulo suspendido, nuevas soluciones de archivo personal incorporadas al puesto de trabajo que ofrece múltiples combinaciones de organización.

Module suspendu. Nouvelles solutions de classement personnalisées intégrées au poste de travail avec de multiples possibilités d'organisation.

Suspended module, new personal filing solutions integrated in the workstation that offers many organisation possibilities.



Useful and Current

El módulo HS ha sido diseñado de acuerdo a las tendencias actuales como una única pieza, totalmente integrada en la superficie de trabajo que le confiere un aspecto visual muy compacto.

S'inscrivant dans la lignée des tendances actuelles, le module HS est d'un seul tenant, totalement intégré dans la surface de travail, ce qui lui confère un visuel très compact.

The HS module has been designed according to current trends as a single unit, fully integrated in the work surface for a visually compact appearance.



Accessories

Cada cosa en su lugar
Chaque chose à sa place
Everything in the right place



Order and Harmony

Nueva línea de accesorios que permite tener a mano todos los elementos de trabajo, facilitando el acceso y la conectividad. Su diseño y selección de materiales ha sido concebido para aportar mayor confort en su uso diario.

Nouvelle ligne d'accessoires permettant d'avoir tout votre matériel à portée de la main. Facilité d'accès et de connexion. Le design et le choix des matériaux vous procureront aisance et confort.

New range of accessories that keep work items handy, facilitating access and connectivity. Their design and material selection are intended to provide greater comfort in everyday use.



Techline

Función y estilo
Fonction et style
Function and style

Perfil mecanizado disponible en 5 colores que permite fijar accesorios a la pata. Techline incorpora en su interior un sistema de canalización de voz y datos, pensado para electrificar de forma óptima el puesto de trabajo. Esta pieza singular protagoniza la personalidad de la serie y le confiere una estética diferente.

Profilé usiné disponible en 5 couleurs permettant de fixer les accessoires au pied. Techline contient un système de câblage (communication vocale et transmission des données) pour une électrification optimale des postes de travail. Cet élément singulier dote la gamme de toute sa personnalité et d'une esthétique atypique.

Machined profile available in 5 colours that enables accessories to be attached to the leg. Techline incorporates a channel for voice and data inside for the optimal electrification of the workstation. This exceptional piece highlights the personality of the series and gives it a unique look.

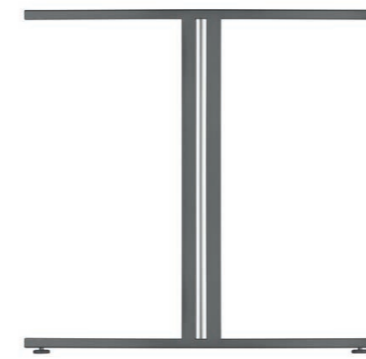

B3



B3

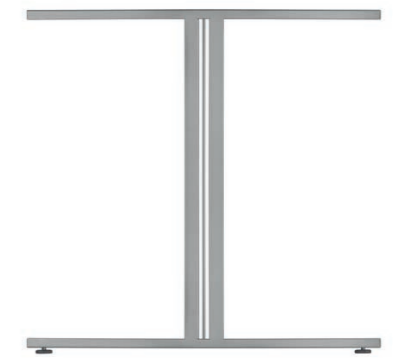

B3

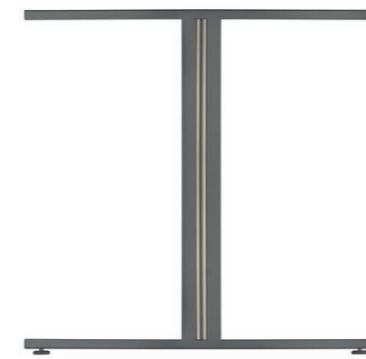

CH



CH



CH



CR

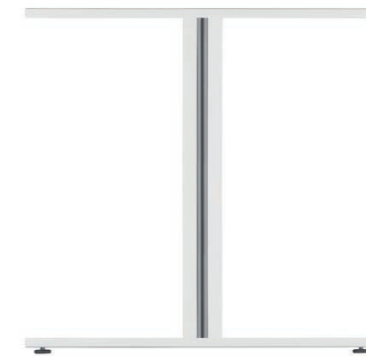

AT



AT



TI



TI



TI



AT Aluminio Texturado - Aluminium Texturé - Textured Aluminium | B3 Blanco Ral 9003 - Blanc Ral 9003 - White Ral 9003
CH Champagne | CR Cromo - Chrome - Chromium | TI Titanio - Titan - Titanium

Electrification

Soluciones de electrificación
Solutions d'électrification
Wire management solutions



Canal flexible integrado en todas las patas finales para la correcta separación de cable eléctrico y voz-datos.

Circuit souple intégré dans tous les pieds placés aux extrémités pour une séparation correcte des câbles de communication vocale et de transmission des données.

Flexible integrated channel in all rear legs for the correct separation of electric cable and voice-data.



Solución estándar TWork, de pata intermedia electrificable para la creación de mesas multipuesto.

Solution standard TWork, pied intermédiaire électrifiable pour la création de tables multipostes.

Standard TWork solution, intermediate leg that can be cabled, for creating multi-user desks.

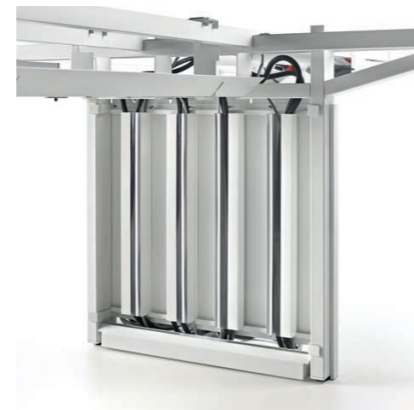

Pata panelada electrificable Adapta Plus compatible con la serie TWork.

Pied-panneau électrifié Adapta Plus, compatible avec la gamme TWork.

Adapta Plus panelled leg that can be cabled, compatible with the TWork series.



Las patas y vigas del programa TWork, son electrificables por su interior, con separación para voz-datos y cableado eléctrico. Todas las patas disponen del sistema de electrificación convencional y están adaptadas para la compatibilidad con suelo técnico.

Les pieds et les poutres du programme TWork sont électrifiés de l'intérieur. Séparation entre les câbles de communication vocale-transmission des données et les câbles électriques.

Tous les pieds disposent d'un système de câblage conventionnel et sont compatibles avec les planchers techniques.

The legs and beams of the TWork series can be cabled inside, with separation for voice-data and electric cables.

All the legs feature the conventional electrification system and are adapted for raised technical floor compatibility.

Accessible and **Versatile**

Bandeja y canalizaciones pasacables que facilitan el acceso eléctrico y voz-datos mediante el "top acces".

Una solución adaptada a la longitud total de la mesa que permite el orden y limpieza en el cableado.

Plateau et passe-câbles facilitant l'installation des fils électriques et des câbles de communication vocale-transmission de données. Système "top access".

Une solution adaptée à la longueur totale de la table permettant de maintenir l'ordre et la propreté du câblage.

Tray and cable grommets for easy access to sockets and voice-data with "top access".

This solution adapts to the entire length of the desk to keep cables neatly out of the way.



Accesorio de sobremesa electrificable, removible y adaptable a todas nuestras bases de enchufe "Power Solutions", con salida inferior y lateral de cables. En su parte superior se encuentra integrada una bandeja con fieltro para depositar objetos. Esta solución está preparada para fijarse al sobre de la mesa.



Accessoire de table électrifié, amovible et adapté à toutes nos prises électriques "Power Solutions" avec sortie inférieure et latérale des câbles. La partie supérieure est munie d'un plateau-vider-poche recouvert de feutre. Cet accessoire est destiné à être fixé sur le plateau de la table.

Desktop power supply accessory, removable and adaptable to all our "Power Solutions" power sockets, with lower and side opening for cables. It features a felt-lined integrated storage tray on top. This solution can be mounted to the desk top.



Bandeja para Bench con sistema abatible para fácil acceso al cableado y conexiones.

Plateau pour bench avec système abattable facilitant l'accès au câblage et aux connexions.

Bench tray with flip system for easy access to wiring and connections.



Top access individual de apertura por un lado o de juntas con apertura por ambos.

Top Access table individuelle; ouverture d'un seul côté. Top Access table de réunion; ouverture des deux côtés.

Individual Top Access with single side opening, or for meeting table with opening on both sides.

Melamine
Mélamine | Melamine

R6
Roble 06
Chêne 06
Oak 06

H5
Haya 05
Hêtre 05
Beech 05

W6
Wengué 06
Wengué 06
Wengué 06

B3
Blanco 9003
Blanc 9003
White 9003

NO
Nogal
Noyer
Walnut

DP
Dauphin
Dauphin
Dauphin

A1
Arce 2011
Érable 2011
Maple 2011

AL
Aluminio
Aluminium
Aluminium

TI
Titanio
Titane
Titanium

NE
Negro
Noir
Black

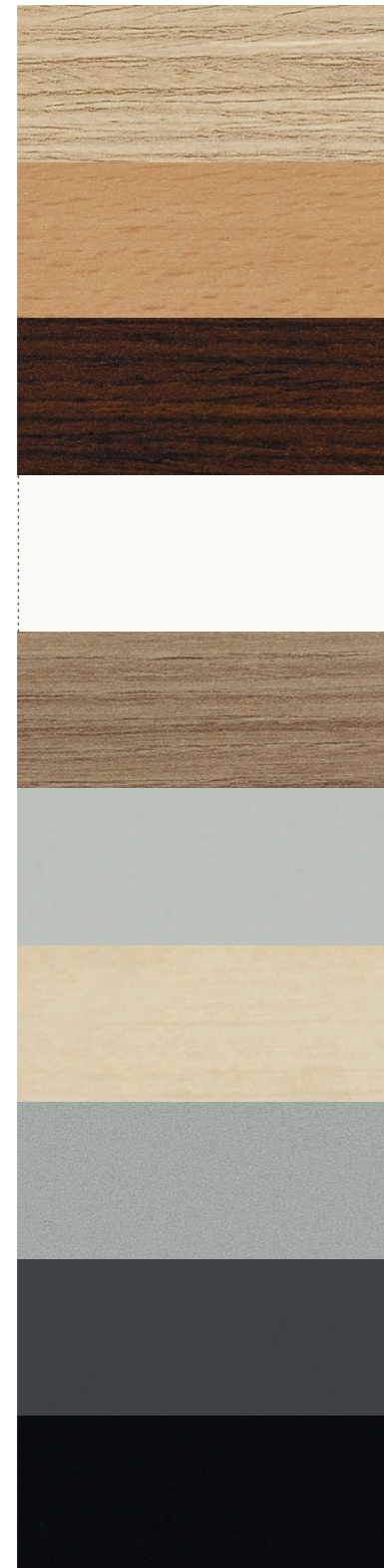

Madera Barnizada
Placage Bois Verni | Wood Veneer

MR6

Roble 06
Chêne 06
Oak 06

CE

Cerezo
Merisier
Cherry

MEB

Ébano
Ébène
Ebony

MGR

Gris Ceniza
Gris Cendre
Ash Grey

MTE

Teca
Thèque
Teak

MW6

Wengué 06
Wengué 06
Wengué 06

HA

Haya
Hêtre
Beech

MC9

Arce 2009
Érable 2009
Maple 2009



Metal Époxy
Métal Epoxy | Epoxy Metal

B3

Blanco Ral 9003
Blanc Ral 9003
White Ral 9003

AT

Aluminio Texturado
Aluminium Texturé
Textured Aluminium

TI

Titanio
Titan
Titanium



Techline

B3

Blanco Ral 9003
Blanc Ral 9003
White Ral 9003

AT

Aluminio Texturado
Aluminium Texturé
Textured Aluminium

TI

Titanio
Titan
Titanium

CH

Champagne
Champagne
Champagne

CM

Cromo
Chrome
Chromium

BN

Blanco nieve
Blanc neige
White snow

AZ

Azul
Bleu
Blue

GR

Gris
Gris
Grey

VE

Verde
Vert
Green

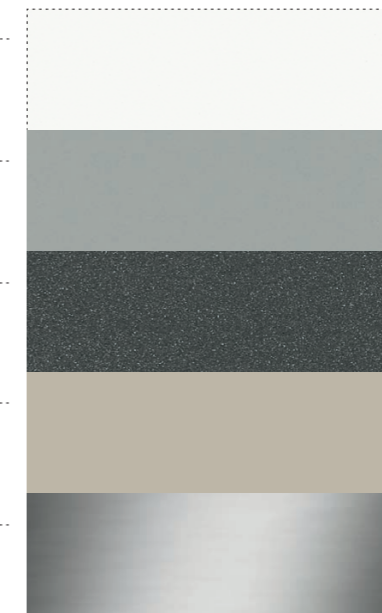

Metacrilato
Methacrylate | Plexiglass

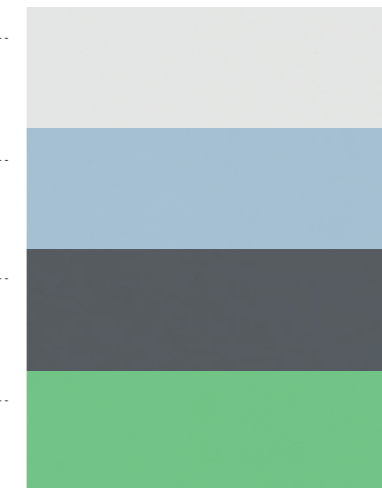

S-One Slim
Tapizados | Tissus | Upholstery

494

Gris
Gris
Grey

452

Azul
Bleu
Blue

432

Violeta
Violet
Violet

446

Verde
Vert
Green

474

Naranja Arizona
Orange Arizona
Arizona Orange



S-Two Duo
Tapizados | Tissus | Upholstery

202

Gris
Gris
Grey

225

Azul
Bleu
Blue

219

Fucsia
Fuchsia
Fuchsia

234

Verde Oliva
Vert Olive
Olive Green

239

Naranja Arizona
Orange Arizona
Arizona Orange



Los colores y materiales representados en dicha publicación pueden diferir ligeramente de la realidad debido a los límites de impresión.

Les coloris et les matériaux peuvent différer légèrement de la réalité du aux limitations du système d'impression.

Colours and materials displayed in this brochure can differ slightly from reality due to the printing limitations.

Mesas | Tables | Tables

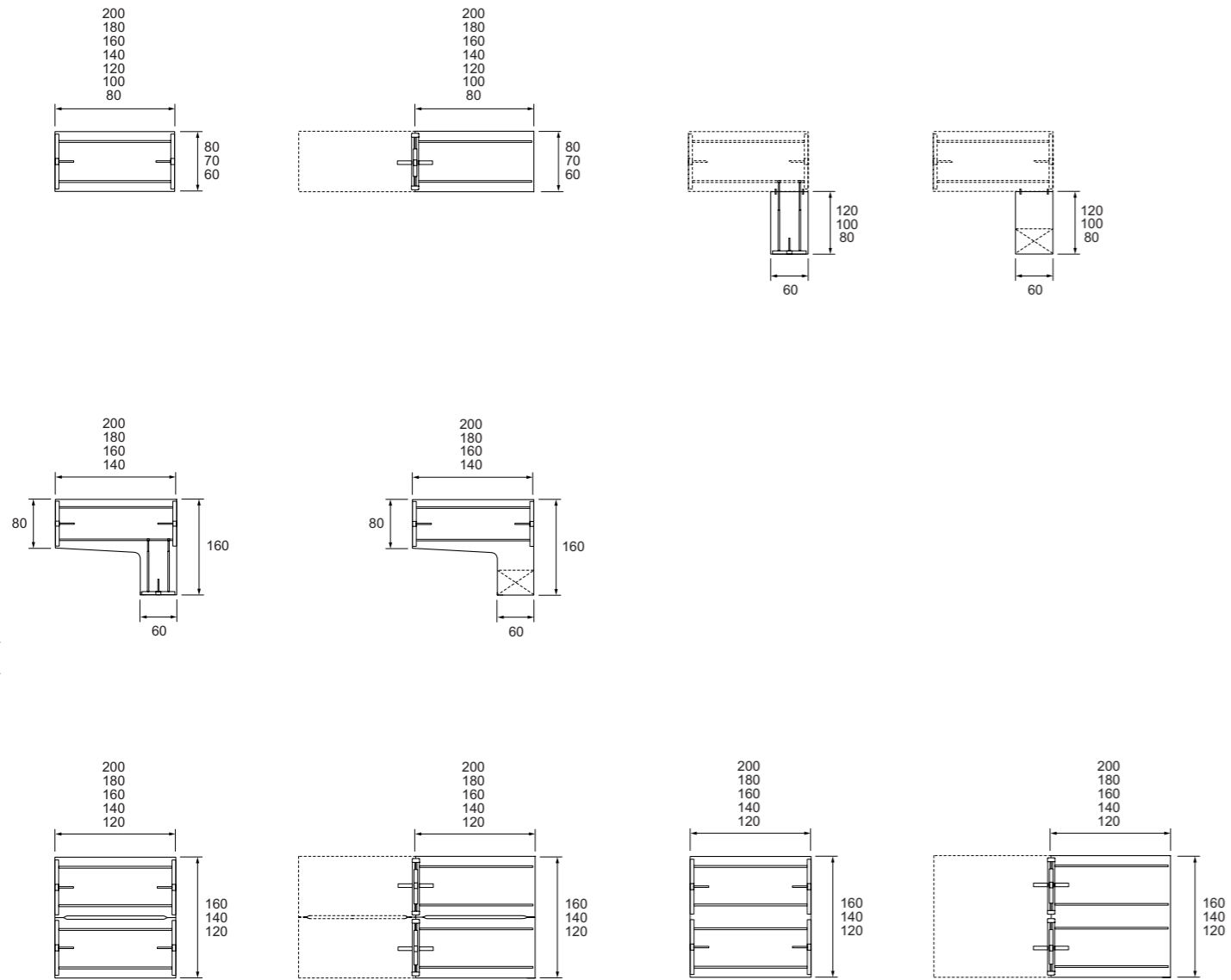

TWork | JG Group | 60

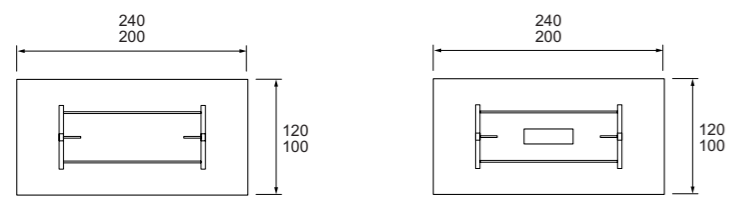

WS - Wing Storage

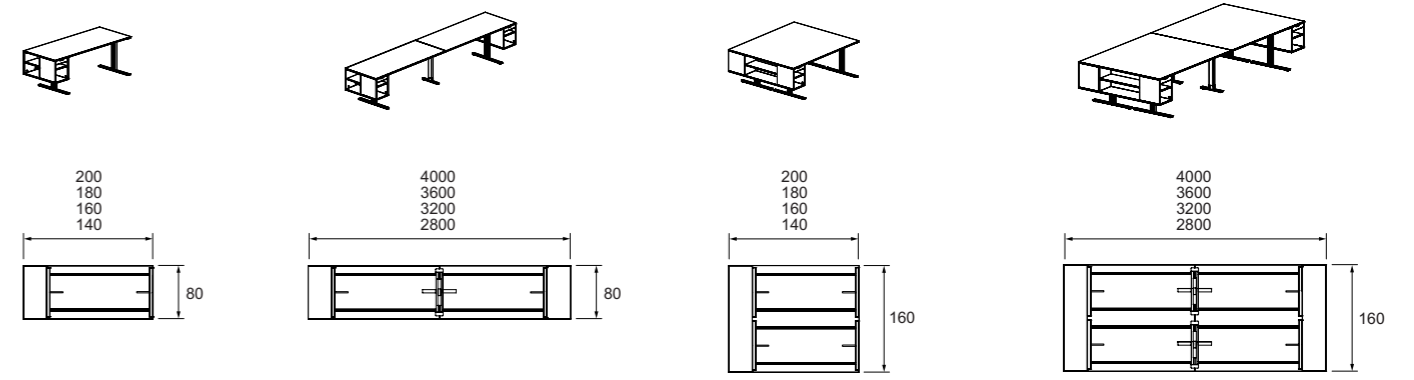

HS - High Storage

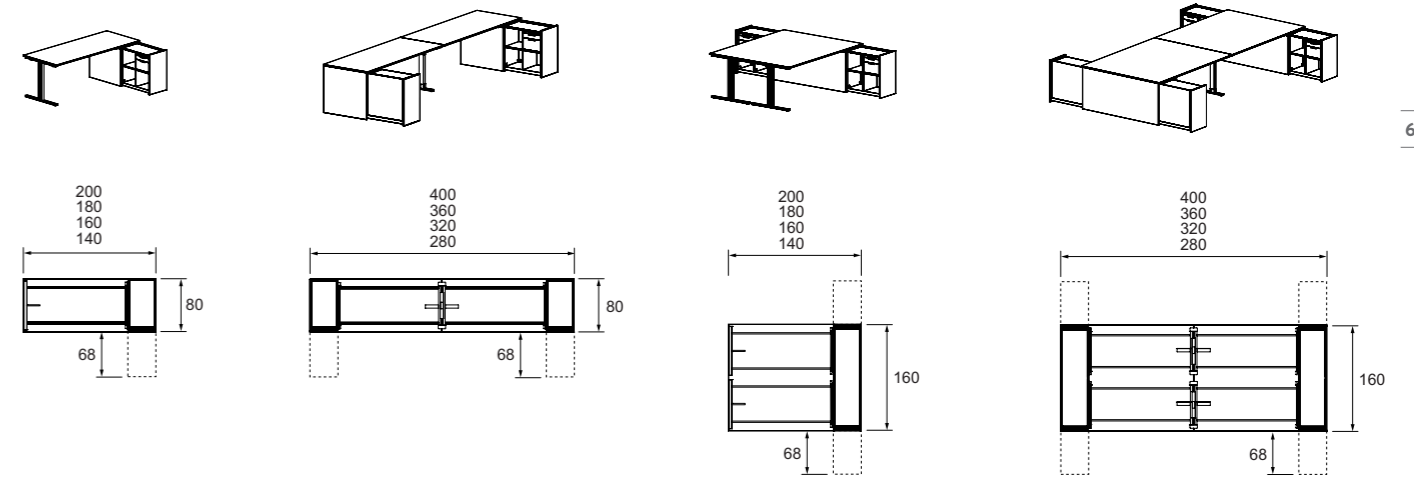

61

Patas | Piedements | Legs

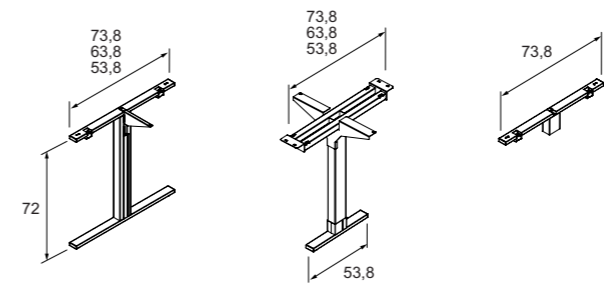

MAO

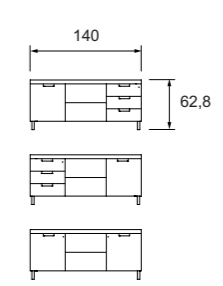

Qbuc

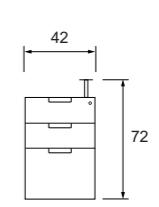

CP

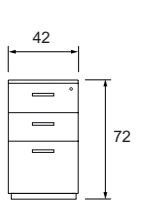

Quality and Ecology

Disponemos desde hace años de la certificación de calidad **ISO 9001** y del sello **TECNALIA**, entidad que verifica y homologa las materias primas y el cumplimiento de las diferentes normativas europeas aplicables al mobiliario de oficina.

En política de respeto al medioambiente, hemos implementado y certificado todas las medidas recogidas en la normas **ISO 14001** e **ISO 14006**, y también ofrece bajo demanda la certificación forestal de la cadena de custodia por los sistemas **PEFC** y **FSC®**, garantizando que la madera utilizada procede de una gestión forestal sostenible.

El cumplimiento de todas estas normas facilita la obtención de puntos **LEED** con nuestros productos.

Notre société dispose depuis plusieurs années, du certificat de qualité **ISO 9001**, et du label **TECNALIA**, entité qui vérifie et homologue les matières premières, et certifie la conformité aux différentes normes européennes applicables au mobilier de bureau.

En ce qui concerne notre politique de respect pour l'environnement, nous avons implanté et certifié toutes les directives recueillies dans les normes **ISO 14001** et **ISO 14006**, et offre aussi sous demande du client, la certification forestière selon système **PEFC** et **FSC®**, en garantissant que la matière utilisée provient d'exploitations à bois soutenables.

La conformité à toutes ces normes, facilite l'obtention de points **LEED** avec nos produits.

Our company has the quality certification **ISO 9001** and **TECNALIA** for years, institution that verifies and standardizes raw material and compliance with European norms applicable to office furniture.

Regarding to environmental policy, our company has implemented and certified all the measures contained in the **ISO 14001** and **ISO 14006**, and also supplies by demand the forest certification of chain of custody for **PEFC** and **FSC®** systems, ensuring that the wood used comes from sustainable forest management.

Compliance with these standards facilitates obtaining **LEED** points with our products.





Ctra. Sabadell a Mollet, km.5 Santa Perpètua de Mogoda, 08130 Barcelona, España - Nacional: Tel. 93 544 35 85 / Fax. 93 544 36 43
International: Tel. +34 93 544 35 64 / Fax. +34 93 544 36 43 - jggroup@jggroup.com www.jggroup.com